

microwave steam sterilizer
esterilizador de vapor para horno de microondas
stérilisateur à vapeur pour le micro-ondes

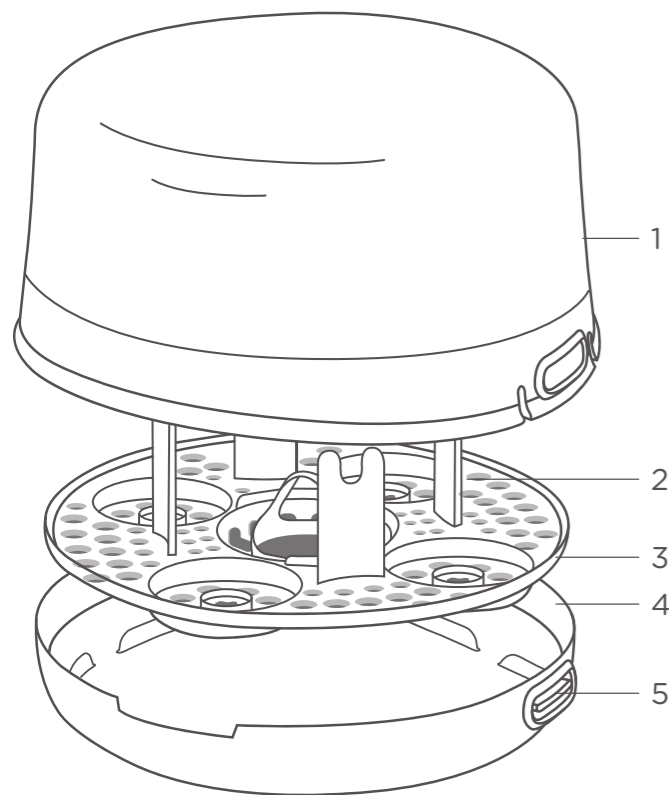

1. Removable lid
Tapadera extraíble
Couvercle amovible
2. Product locators
Colocadores del producto
Localisateurs de produit
3. Sterilizer base tray
Charola de la base del esterilizador
Plateau de base du stérilisateur
4. Steriliser base
Base del esterilizador
Base du stérilisateur
5. Side buttons
Botones laterales
Boutons latéraux

Mayborn USA Inc,

1010 Washington Blvd, 11th Floor, Stamford, CT 06901

All IP rights held by Mayborn (UK) Limited and/or its affiliates.

TOMMEE TIPPEE®. Copyright © 2022.

Made in UK. Hecho en UK. Fabriqué en UK.

052261030

11130922_1

Any questions? Visit our website:
Vous avez des questions? Consultez notre site:
¿Tiene alguna pregunta? Visite nuestro sitio web:
tommeetippee.com



microsteri

microwave steam sterilizer
stérilisateur vapeur
pour micro-ondes

instructions for use
instrucciones de uso
mode d'emploi

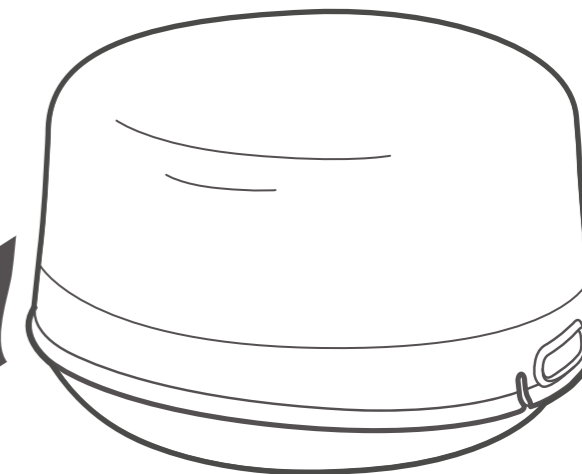

EN | IMPORTANT WARNINGS!

These instructions can also be found at www.tommeetippee.com

Keep this instruction sheet for future reference as it includes important information.

Do not use chemical sterilizing solutions/tablets in the microwave. Always add 6.8oz/200ml of water before use. Ensure the unit does not boil dry. Ensure the microwave timer is set correctly on full power. Always allow at least 5 minutes cooling time before removing from the microwave. It is recommended that oven gloves are used to prevent scalding. When removing the sterilizer from the microwave, take care as it will contain hot water and steam. Place on a hard, flat heat resistant kitchen surface. Always open the lid away from you to allow the steam to escape. Do not use chemical sterilizing solutions/tablets in the microwave. If you have a combination oven, ensure grill is switched off and the oven has cooled before use. Do not use metallic items as this will damage your microwave. Keep out of reach of children. Make sure that the microwave turntable is clean and dry before use.

Using your microwave steam sterilizer

Before using your sterilizer, please ensure that you read these instructions thoroughly. Please read and retain this important information for future reference. This sterilizer is designed for use with Tommee Tippee Closer to Nature and Advanced Anti-Collic bottles and feeding accessories (except bottle brush and any other metallic items). The sterilizer will hold up to 4 Tommee Tippee bottles, plus accessories.

1. Before sterilization, wash all bottles and feeding accessories in warm soapy water or in a dishwasher (top rack only) to remove any milk residue. Separate all components for washing and reassemble nipple and screw ring for sterilizing. Warning: do not allow product to come into contact with oil based foods (e.G. Oil / tomato based sauces) as staining will occur.



2. Remove the tray and pour 200ml of water into the sterilizer base.

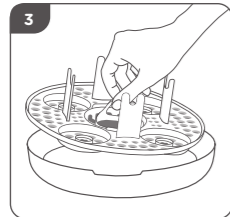

3. Replace the tray.

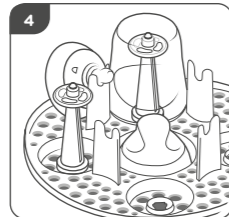

4. Place the bottle parts in the locators as shown.

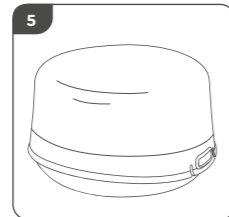

5. Place the lid over the sterilizer base. Make sure the sides of the lid are securely fitted over side buttons.

6. Place the sterilizer in the microwave, and microwave on full power according to the table below.
7. Allow to cool for at least 5 minutes before removing the sterilizer from the microwave. To release the lid press both side buttons.
8. Wash your hands thoroughly before handling sterilized items. Take care as the items will be hot.
9. Remove the sterilized items. The lid when removed and placed flat becomes a hygienic work surface for making up feeds.
10. If the sterilizer is left unopened its contents will remain sterile for up to 24 hours.

WATTAGE	FULL POWER	COOLING TIME
Up to 800w 850w - 1000w 1100w	8 Minutes 6 Minutes 4 Minutes	5 Minutes 5 Minutes 5 Minutes

ES | ¡ADVERTENCIAS IMPORTANTES!

Estas instrucciones también se encuentran en www.tommeetippee.com

Conserve esta hoja de instrucciones para referencia futura, ya que cuenta con información importante.

No utilice soluciones de esterilización química/tabletas en el horno de microondas. Agregue siempre 6.8 onzas/200 ml de agua antes de usar. Asegúrese de que la unidad no hierva hasta quedarse seca. Verifique que el cronómetro del horno de microondas esté ajustado correctamente y a máxima potencia. Siempre deje que transcurran un mínimo de 5 minutos antes de sacar del horno de microondas. Se recomienda el uso de guantes para horno para evitar quemaduras. Tenga cuidado al extraer el esterilizador del horno de microondas, ya que el agua de alrededor estará caliente. Coloque en una superficie dura, plana y resistente al calor en la cocina. Abra siempre la tapadera en dirección opuesta a usted para permitir que escape el vapor. No utilice soluciones de esterilización química/tabletas en el horno de microondas. Si cuenta con un horno de combinación, asegúrese de que la parrilla esté apagada y que el horno se haya enfriado antes de usar. No utilice artículos metálicos ya que esto dañará su horno de microondas. Mantenga fuera del alcance de los niños. Asegúrese de que el plato giratorio del horno de microondas esté limpio y seco antes de usar.

Uso de su esterilizador de vapor para horno de microondas

Antes de utilizar su esterilizador, asegúrese de leer estas instrucciones detenidamente. Lea y conserve esta información importante para referencia futura. Este esterilizador fue diseñado para usarse con biberones cercanos a la naturaleza y anticólicos avanzados de Tommee Tippee, y accesorios de alimentación (excepto el cepillo para biberones y cualquier otro artículo metálico). El esterilizador sostendrá hasta 4 biberones Tommee Tippee, más sus accesorios.

1. Antes de esterilizar, lave los biberones y accesorios de alimentación en agua tibia y con jabón, o en el lavavajillas (solo en el nivel superior) para eliminar los residuos de leche. Separe todos los componentes para lavarlos, y ensamble nuevamente el chupón y el anillo antes de esterilizarlos. Advertencia: no permita que el producto entre en contacto con alimentos con base de aceite (p. Ej., Salsas con base de tomate/aceite) ya que estas teñirán.



2. Retire la charola y vierta 200 ml de agua en la base del esterilizador.



3. Coloque la charola nuevamente.

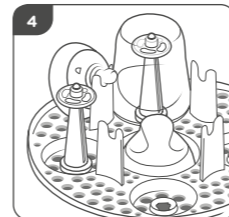

4. Coloque las partes de los biberones en los colocadores como se muestra.

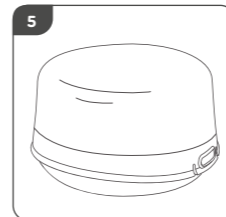

5. Coloque la tapadera en la base del esterilizador. Asegúrese de que los lados de la tapadera estén fijos de manera segura con los botones laterales.

6. Coloque el esterilizador en el horno de microondas y active el horno a máxima potencia según la tabla a continuación.
7. Permita que se enfríe durante un mínimo de 5 minutos antes de sacar el esterilizador del horno de microondas. Para liberar la tapadera presione los dos botones laterales.
8. Lave sus manos a fondo antes de manipular artículos esterilizados. Tenga cuidado ya que los artículos estarán calientes.
9. Extraiga los artículos esterilizados. Una vez retirada la tapadera, y al colocarla de manera plana, esta se convierte en una superficie higiénica de trabajo para preparar alimentos.
10. Si el esterilizador permanece cerrado, sus contenidos permanecerán estériles durante 24 horas si el esterilizador permanece cerrado.

POTENCIA EN VATIOS	POTENCIA MÁXIMA	TIEMPO DE ENFRIAMIENTO
Hasta 800w 850w - 1000w 1100w	8 minutos 6 minutos 4 minutos	5 minutos 5 minutos 5 minutos

FR | MISES EN GARDE IMPORTANTES!

Vous pouvez également retrouver ces instructions à l'adresse www.tommeetippee.com

Conservez ce feuillet d'instructions à des fins de référence future car il comporte des renseignements importants.

N'utilisez jamais de pastilles/solutions de stérilisation chimique dans le micro-ondes. Ajoutez toujours 6,8 oz/200 ml d'eau avant d'utiliser l'appareil. Assurez-vous que l'appareil ne chauffe pas à sec. Vérifiez que la minuterie du micro-ondes est correctement réglée à pleine puissance. Prévoyez toujours au moins cinq minutes de temps de refroidissement avant de sortir quelque chose du micro-ondes. Il est recommandé de porter des maniques pour prévenir tout risque de brûlure. Lorsque vous retirez le stérilisateur du micro-ondes, faites attention car il contient de l'eau brûlante et de la vapeur. Posez-le sur un plan de travail plat et résistant à la chaleur. Ouvrez toujours le couvercle loin de vous pour laisser la vapeur s'échapper. N'utilisez jamais de pastilles/solutions de stérilisation chimique dans le micro-ondes. Si vous avez un four combiné, vérifiez que le gril est éteint et que le four a eu le temps de refroidir avant toute utilisation. N'utilisez jamais d'ustensiles métalliques car cela endommagerait votre micro-ondes. Gardez hors de portée des enfants. Avant d'utiliser le micro-ondes, vérifiez que la plaque tournante est propre et bien sèche.

Utilisation du stérilisateur à vapeur de votre micro-ondes

Avant d'utiliser votre stérilisateur, n'oubliez pas de lire ces instructions avec soin. Veuillez lire et conserver ces renseignements importants à des fins de référence future. Le stérilisateur est conçu pour être utilisé avec les bouteilles et accessoires Tommee Tippee Closer to Nature et Advanced Anti-Collic (excepté la brosse à bouteille et tout autre article métallique). Le stérilisateur peut contenir un maximum de 4 bouteilles Tommee Tippee, plus les accessoires.

1. Avant la stérilisation, lavez les bouteilles et les accessoires alimentaires à l'eau chaude et savonneuse ou au lave-vaisselle (étagère du haut seulement) afin d'éliminer tout résidu de lait. Séparez tous les composants pour le lavage et réassemblez la tétine et l'anneau pour la stérilisation. Avertissement : ne laissez jamais le produit entrer en contact avec des aliments à base d'huile (par exemple, des sauces à base d'huile ou de tomate), car ils risquent de tacher le produit.

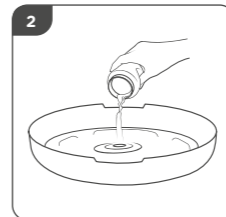

2. Retirez le plateau et versez 200 ml d'eau dans la base du stérilisateur.



3. Remplacez le plateau.

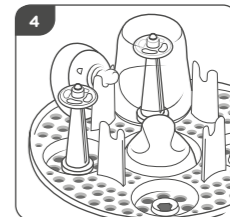

4. Disposez les parties de la bouteille dans les emplacements illustrés.

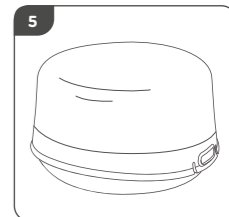

5. Vissez le couvercle sur la base du stérilisateur. Assurez-vous que les côtés du couvercle sont correctement ajustés sur les boutons latéraux.

6. Placez le stérilisateur dans le micro-ondes et démarrez le à pleine puissance conformément au tableau ci-dessous.
7. Laissez refroidir pendant au moins cinq minutes avant de retirer le stérilisateur du micro-ondes. Pour desserrer le couvercle, appuyez simultanément sur les deux boutons latéraux.
8. Lavez soigneusement vos mains avant de manipuler les éléments stérilisés. Soyez prudents car les éléments seront brûlants.
9. Sortez les éléments stérilisés. Le couvercle, une fois retiré et déposé à plat, se transforme en plan de travail hygiénique pour préparer les tétées.
10. Le contenu demeurera stérile pendant 24 heures si le stérilisateur n'est pas ouvert.

PUISSANCE ÉLECTRIQUE	PLEINE PUISSANCE	DÉLAI DE REFOUDDISSEMENT
Jusqu'à 800 W 850 W - 1 000 W 1 100 W	8 minutes 6 minutes 4 minutes	5 minutes 5 minutes 5 minutes